

FI-SCHUKO-Steckdose / FI-Schutzschalter (RCD) 16A 250V~
nach DIN EN 61008-1 (VDE 0664-10) und
DIN EN 61008-2-1 (VDE 0664-11)



Funktion

Die FI-Steckdose hat einen integrierten Fehlerstromschutz und einen integrierten erhöhten Berührungsschutz. Der FI-Schutzschalter ist bis auf die Steckdose identisch.

Wenn der Fehlerstrom 30 mA überschreitet, schaltet das Gerät den L-Leiter und den N-Leiter ab. An den zusätzlichen Abgangsleitungen angeschlossene Steckdosen sind ebenfalls im Sinne der VDE 0100 T 410 geschützt. Die Elektroinstallation bis zum Gerät ist jedoch nicht geschützt! Mit dem eingebauten Schalter kann die FI-SCHUKO-Steckdose auch von Hand ein- und ausgeschaltet werden.

Einsatzbereich

Die FI-SCHUKO-Steckdose / der FI-Schutzschalter kann im privaten und gewerblichen Bereich, sowie öffentlichen Einrichtungen eingesetzt werden. Sie eignet sich auch zum Nachrüsten in Altanlagen oder als Zusatzschutz, z.B. in Küche, Bad, Kinderzimmer, Hobbyraum, usw. Sie ist gegen vorhandene Steckdosen auswechselbar.

Gefahrenhinweise

- Achtung! Einbau und Montage elektrischer Geräte dürfen nur durch eine Elektrofachkraft erfolgen.**
- Die ordnungsgemäße Funktion ist nur bei richtigem Einbau, Anschluss und Überprüfung gegeben. Bei Nichtbeachtung der Installationshinweise können Schäden am Gerät, Brand oder andere Gefahren entstehen.**
- Die Schutzmaßnahmen nach DIN VDE 0100 müssen auch beim Einsatz von FI-SCHUKO-Steckdosen / FI-Schutzschaltern eingehalten werden. Am Gerät dürfen keine Veränderungen oder Reparaturen vorgenommen werden. Für geöffnete Geräte besteht kein Gewährleistungsanspruch.**

Montage und Anschluss

Schrauben Sie den Tragring auf eine Gerätedose nach DIN 49 073. Schließen Sie je nach vorhandenem Leitungsnetz gemäß Anschlusschema an:

- TN-S Netz siehe Abb. A
- TN-C Netz siehe Abb. B (nach TN-S System am Gerät)
- TT Netz siehe Abb. C

Achtung: Beachten Sie, dass weitere gesicherte Steckdosen an die Abgangsleitungen angeschlossen werden müssen (siehe Abb. D). Leitungen, die parallel an die Eingangsklemmen angeschlossen werden, sind nicht geschützt!

Funktionsprüfung

- Nach der Montage muss die Funktion geprüft werden:
- Prüfen Sie, ob Netzspannung anliegt und das Gerät eingeschaltet ist.
 - Drücken Sie den Testtaste „T“: das Gerät muss abschalten.
 - Prüfen Sie mit einem geeigneten Prüfgerät, ob die Steckdose wirklich ausgeschaltet ist.

Es dürfen keine FI-SCHUKO-Steckdosen / FI-Schutzschalter in Betrieb genommen werden, die die Funktionsprüfung nicht bestanden haben.

Überprüfen Sie die Funktion regelmäßig in monatlichen Abständen, indem Sie den Testknopf drücken!

SCHUKO socket with integrated RCD / RCD (RCD) 16A 250V~
according to DIN EN 61008-1 (VDE 0664-10) and
DIN EN 61008-2-1 (VDE 0664-11)



Function

The SCHUKO socket has an integrated residual current device (RCD) for protection and child protection (shutter). The RCD is the same but without socket.

If the residual current exceeds 30 mA the device disconnects the L conductor and N conductor. Sockets that are connected to the additional output cables are likewise protected acc. to VDE 0100 T 410. The electrical installation up to the unit is not protected! The SCHUKO socket with RCD can also be switched on and off manually, using the built-in switch.

Area of application

The SCHUKO socket with RCD /RCD can be used in private, professional, and public facilities. It is suitable to replace sockets in older installations or to provide additional protection e.g. in kitchen, bathroom, children's room, hobby room, etc.

Safety instructions

- Attention! Electrical equipment must be installed and fitted only by qualified electricians.**
- The correct functioning is assured only after proper mounting, connection and testing. Non-observance of the safety warnings or installation instructions may cause fire or other hazards.**
- The protective measures acc. to DIN VDE 0100 or the latest local wiring regulations must also be maintained when using SCHUKO sockets with RCD/RCD. Repairing or tampering is not permitted. Opening the device leads to invalidation of the guarantee.**

Installation and connection

Screw the supporting frame on a flush-box in accordance with DIN 49 073. Depending on the system of the installation connect acc. to the respective wiring diagram:

- TN-S system see fig. A
- TN-C system see fig. B (to TN-S system from the unit)
- TT system see fig. C

Attention: Further protected sockets must be connected to the protected output cables (see fig. D). Cables which are connected parallel to the input terminals are not protected!

Functional test

- After the installation the correct functioning must be tested:
- Check whether the device is under power and switched on.
 - Press the test button "T": the unit must switch off.
 - Use a suitable test instrument to check whether the socket is actually switched off.

The SCHUKO socket with RCD / RCD must not be put into use if it has not passed this functional test.

During operation, test the functioning regularly every month by pressing the test button!

ALS-SCHUKO-contactdoos / Aardlekschakelaars (RCD) 16A 250V~
volgens DIN EN 61008-1 (VDE 0664-10) en
DIN EN 61008-2-1 (VDE 0664-11)



Funcție

De ALS-contactdoos heeft een geïntegreerde aardlekschakelaar en een geïntegreerde kinderbeveiliging. De aardlekschakelaar is hetzelfde, maar zonder contactdoos.

Als een foutstroom 30 mA waarde overschrijdt onderbreekt de module de fase en de nul. Aan de extra klemmen aangesloten leidingen zijn eveneens volgens VDE 0100 T 410 beschermd. De elektro-installatie tot aan de module is echter niet beschermd. Met de ingebouwde schakelaar kan de FI-contactdoos ook handmatig aan- en uitgeschakeld worden.

Inzetbaarheid

De ALS-contactdoos/ aardlekschakelaar kan zowel in private, zakelijke en publiektoegankelijke gebouwen ingezet worden. Dit is uitstekend geschikt voor bestaande bouw of als aanvullende bescherming in bijv. kinderkamers, badkamer, hobbyruimte, etc. en kan in plaats van bestaande wandcontactdozen worden geïnstalleerd.

Gevaarinstructies

- Let op! Het installeren van elektrische apparaten dient door een vakbekwaam iemand te gebeuren.**
- Voor de goede werking zijn correcte inbouw, aansluiting en functietest noodzakelijk. Het niet in acht nemen van de installatievoorschriften kan schade aan het apparaat, brand of andere gevaren tot gevolg hebben.**
- De standaardvoorschriften moeten ook bij toepassing van een ALS-contactdoos / ALS in acht genomen worden. Aan een module mogen geen veranderingen op reparaties plaatsvinden. Voor een geopend apparaat wordt geen aansprakelijkheid geaccepteerd.**

Montage en aansluiting

Schroef de draagring op het inbouwdoos volgens DIN 49 073. Sluit, afhankelijk van het aanwezige leidingnet volgens het volgende aansluitschema aan:

- TN-S stelsel zie afb. A
- TN-C stelsel zie afb. B (naar TN-S op de module)
- TT stelsel zie afb. C

Attentie: Let erop dat verdere eldsidingen aan de uitgangsklemmen worden aangesloten (zie afb. D). Leidingen die parallel aan de ingangsklemmen worden aangesloten zijn niet beveiligd!

Funcțietest

- Na montage dient het functioneren gecontroleerd te worden:
- Controleer of er netspanning is en of de module ingeschakeld is.
 - Testknop "T" indrukken: de apparaat moet uitschakelen.
 - Controleer of hij werkelijk uitgeschakeld is met een daarvoor geschikt meettoestel.

ALS-contactdozen /ALS, die de functietest niet doorstaan hebben mogen niet in bedrijf genomen worden.

Test de functie maandelijks op het juist functioneren door middel van de testknop!

JUNG

FI-Steckdose (RCD) 16A 250V~
FI-Schutzschalter UP (RCD) 16A 250V~

A5520.30..
A5530FIB..

Bedienungsanleitung
Operating instructions
Gebruiksaanwijzing

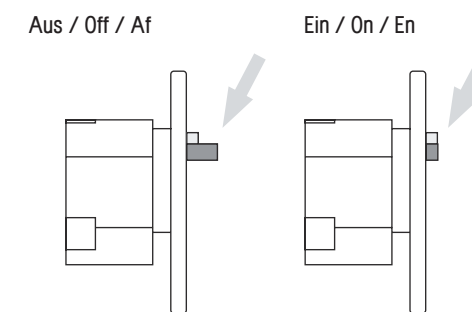
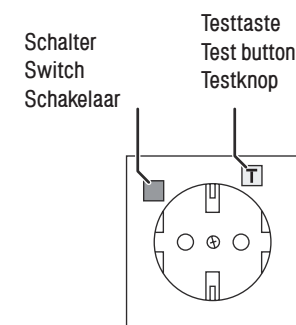

Montage / Installation / Installatie

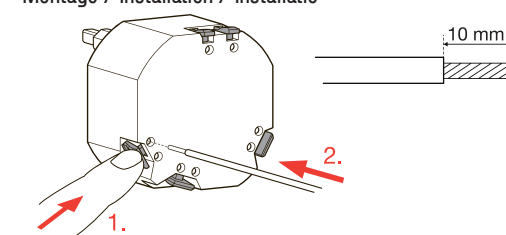

Demontage / Dismantling / Ontmantelen

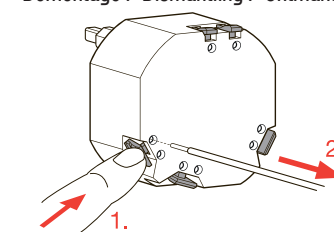

Schema / Sheme / Schema

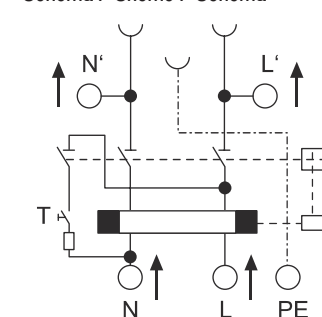

Prüfung der Schutzmaßnahme

Außer der Funktionsprüfung ist die Wirksamkeit der Schutzmaßnahme entsprechend den geltenden Errichtungsbestimmungen zu prüfen.

Die höchstzulässigen Erdungswiderstände betragen für den Schutz bei indirekter Berührung:

Höchstzulässige Berührungsspannung	Höchstzulässiger Erdungswiderstand
25 V	833 Ω
50 V	1666 Ω

Betrieb

Elektrische Geräte, bei denen der FI während des Betriebes auslöst, sind defekt. Sie müssen von einem Elektrofachmann kontrolliert und wenn notwendig repariert werden.

 Hinweis: Es ist möglich, dass elektrische Geräte an einer „normalen“ Steckdose augenscheinlich ordnungsgemäß funktionieren, beim Anschluss an eine Steckdose mit Fehlerstromüberwachung aber ein Abschalten verursachen. In diesem Fall liegt höchstwahrscheinlich ein Defekt in dem Gerät vor, auf den der Schutzschalter reagiert. Lassen Sie das defekte Gerät von einer Elektrofachkraft prüfen!

Technische Daten

Bemessungsspannung:	AC 230 V~
Netzfrequenz:	45-60 Hz
Bemessungsstrom:	16 A
Bemessungsfehlerstrom: (pulsstromsensitiv)	30 mA
Kurzschlussfestigkeit: (bei 16 A Vorsicherung)	3000 A
Stoßstromfestigkeit:	250 A, 8/20 µs
Schutzart:	IP 20
Umgebungstemperatur:	-25 °C bis +40 °C
Klimafestigkeit:	nach EN 61 008
Anschlussquerschnitte:	1,5 mm ² - 2,5 mm ²
Anschluss:	schraubenlose Klemmen

Nur für trockene Räume.

Technische Änderungen vorbehalten.

Symbolerläuterung

 FI Typ A, dessen Auslösung bei sinusförmigen Wechselfehlerströmen und pulsierenden Gleichfehlerströmen sichergestellt ist.

 Gebrauch bei Umgebungstemperaturen zwischen -25°C und +40°C

 Apparat verfügt über Trenneigenschaften, d.h. Funktion zur Abschaltung der Spannungsversorgung der gesamten Anlage oder eines Anlagenteils

CE

Das CE-Zeichen ist ein Freiverkehrszeichen, das sich ausschließlich an die Behörden wendet und keine Zusicherung von Eigenschaften beinhaltet.

Gewährleistung

Die Gewährleistung erfolgt im Rahmen der gesetzlichen Bestimmungen über den Fachhandel.

Testing the protective measure

In addition to the functional test, the effectiveness of the protective measure acc. to the applicable installation regulations is to be tested.

The maximum permissible earth resistance values for protection in the event of indirect contact are:

Max. permissible touch voltage	Max. permissible earth resistance
25 V	833 Ω
50 V	1666 Ω

Operation

Electrical devices which cause the RCD to trip during operation are defective and must be inspected by a qualified electrician and, if necessary, be repaired.

 Note: It is possible that electrical devices appear to function correctly on a "normal" socket, but cause a disconnection when connected to the SCHUKO socket with RCD. In this case, there is probably a fault in a device which the RCD protection reacts to. The defective device should then be checked by a qualified electrician!

Technical data

Rated voltage:	AC 230 V~
System frequency:	45-60 Hz
Rated current:	16 A
Rated residual current: (sensitive to pulsating current)	30 mA
Short circuit strength: (16 A fuse)	3000 A
Impulse withstand strength:	250 A, 8/20 µs
Degree of protection:	IP 20
Ambient temperature:	-25 °C to +40 °C
Climatic withstand capacity:	acc. EN 61 008
Cable cross-section:	1,5 mm ² - 2,5 mm ²
Connection:	screwless terminals

Only for use in dry rooms.

Subject to change without further notice.

Icon legend

 RCD type A, whose tripping with sinusoidal AC fault currents and pulsating DC fault currents is ensured.

 Use at ambient temperatures between -25°C and +40°C

 Device works als circuit breaker, i.e. for switching off the power supply of the entire system or a system component

CE

The CE-sign is a free-trade mark intended solely for state authorities and does not contain any assurance of properties.

Warranty

The warranty is provided in accordance with statutory requirements via the specialist trade.

Controle van de beveiligingsmaatregelen

Naast de functietest dient men te controleren of men aan de geldende normen voldoet met betrekking tot bescherming bij indirecte aanraking:

Hoogst toelaatbare aanrakings spanning	Hoogst toelaatbare aardverspreidingsweerstand
25 V	833 Ω
50 V	1666 Ω

Gebruik

Elektrische apparaten die op een ALS zijn aangesloten en deze doen afschakelen zijn defect. Deze dienen door een vakman gecontroleerd en eventueel gerepareerd te worden.

 Opmerking: Het is mogelijk dat een apparaat aan een wandcontactdoos zonder aardlekbeveiliging ogenschijnlijk normaal functioneert, echter bij aansluiting aan de aardlekbeveiligde contactdoos een uitschakeling veroorzaakt. In dat geval is er hoogstwaarschijnlijk sprake van een defect aan het apparaat. Laat in een dergelijk geval het apparaat door een vakman controleren.

Technische gegevens

Nominale spanning:	AC 230 V~
Netfrequentie:	45-60 Hz
Nominale stroom:	16 A
Meetuitvalstroom: (wissel en pulserende gelijkfoutstroom)	30 mA
Kortsluitvastheid: (bij 16 A voorzekering)	3000 A
Stootstroomvastheid:	250 A, 8/20 µs
Beschermingsgraad:	IP 20
Omgevingstemperatuur:	-25 °C tot +40 °C
Klimaatbestendigheid:	na nach EN 61 008
Doorsnede aansluitleiding:	1,5 mm ² - 2,5 mm ²
Aansluiting:	insteekklemmen

Voor droge ruimtes.

Technische wijzigingen voorbehouden.

Icoon uitleg

 RCD type A, uitschakeling met sinusvormige AC foutstromen en pulserende DC-foutstromen is gewaarborgd.

 Gebruik bij omgevingstemperaturen tussen -25°C tot +40°C

 Apparaat werkt als stroomonderbreker, d.w.z. om het uitschakelen van de stroomvoorziening van het gehele systeem of een component systeem

CE

De CE-markering is een vrijhandelsmerk, dat uitsluitend is bedoeld voor de autoriteiten en geen garantie inhoudt van bepaalde eigenschappen.

Garantie

Wij bieden garantie in het kader van de wettelijke bepalingen.

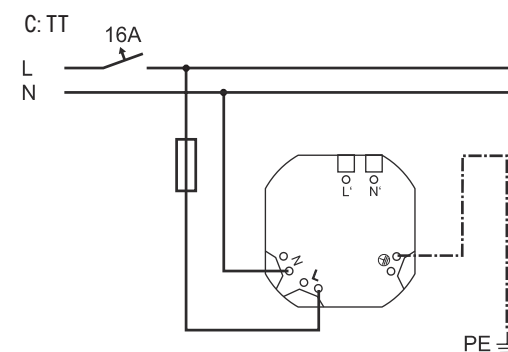
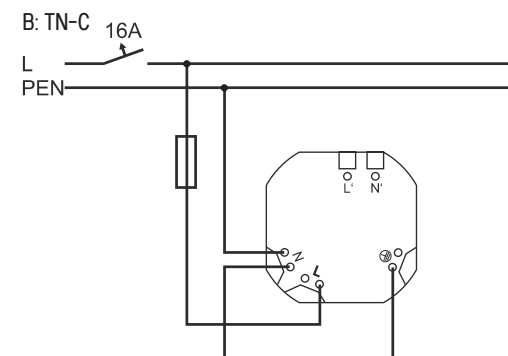
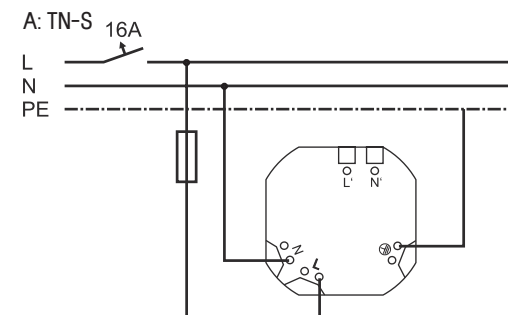

D: Schema / Sheme / Schema

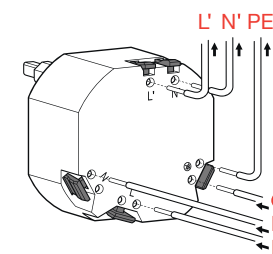

ALBRECHT JUNG GMBH & CO. KG
Volmestraße 1
58579 Schalksmühle
GERMANY

Tel. +49 2355 806-0
Fax +49 2355 806-204
kundencenter@jung.de
www.jung.de

0024002100_FI-SCHUKO-Steckdose-RCD
12/2015
0024002100